

Quick installation

Divar 2 Digital Versatile Recorder with internal DVD writer

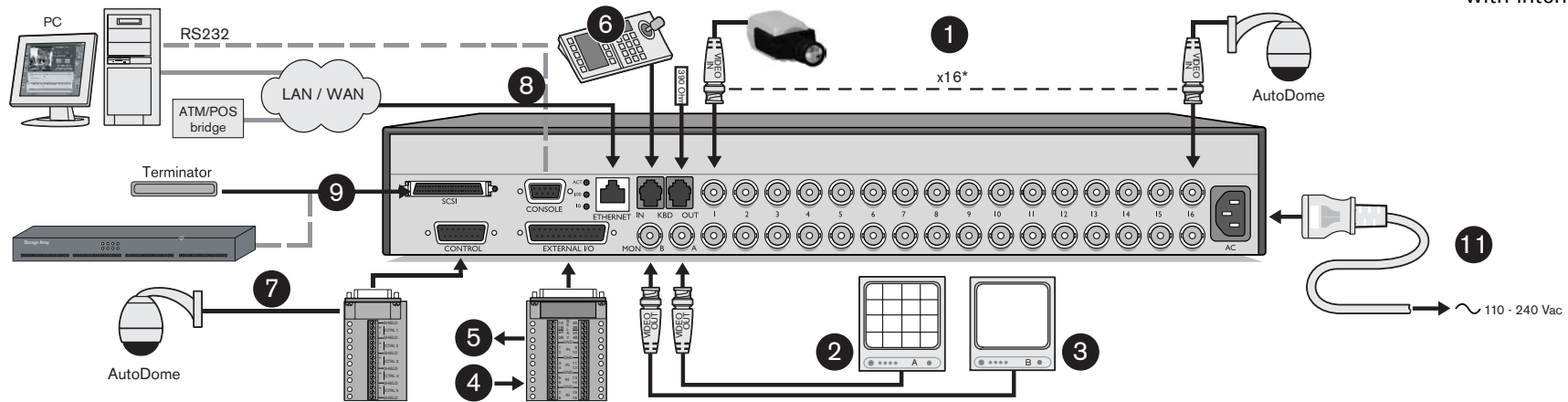

Primary connections

1. Connect the cameras to the BNC loop-through camera inputs* (automatically terminated).
2. Connect monitor A to the BNC output MON A.

Optional connections

3. Connect monitor B to the BNC output MON B.
4. Connect up to 16 (alarm) inputs via the supplied 25-pole D-type connector board.
5. Connect up to 4 alarm output relays via the supplied 25-pole D-type connector board.
6. Connect a keyboard unit to the KBD IN socket.
7. Connect a pan/tilt/zoom control unit via the supplied 15-pole D-type connector board.
8. Connect to your network via the Ethernet port or use the RS232 connector to connect directly to a PC serial port.
9. Connect an external storage unit via the narrow 50-pin high density SCSI-2 port. Do not remove the supplied terminator from the SCSI connector unless you connect a disk array!

Powering up

10. Switch on all connected equipment.
11. Connect the power cord to the unit.

First-time use

The Quick Install menu opens the first time you use the unit. Fill in these basic settings to get the unit operational. (The Quick Install menu can be opened at any other time via the System Settings/Quick Install submenus of the menu system.)

Menu use

- To open the menu, press the ALT key **ALT** to enter the alternate mode, then press the menu key **☐**.
- Use the arrow keys to move through a menu or list.
- Use the select key **←** to select a submenu or item.
- Use the escape key **ESC** to go back.

* can be 6, 9 or 16 depending on model

QUICK INSTALL	
LANGUAGE	Select the language for the menu from the list.
TIME_ZONE	Select a time zone from the list.
TIME_FORMAT	Select either a 12 or a 24 hour clock format.
TIME	Fill in the actual time.
DATE_FORMAT	Select a date format to show either month (MM), day (DD) or year (YYYY) first.
DATE	Fill in the actual date.
ACTIVE_CAMS	Press the camera keys to activate cameras. Only activated cameras are configured.
ALARM_MONITOR	Select the monitor on which input alarm images are displayed.
RECORDING_SETTINGS >	Open this submenu to fill in the basic recording settings.
> DAY_PERIOD	Define the period when the day profile is active. The weekend/night profile is active for the rest of the 24 hour period.
> WEEKEND	Define the weekend days (weekend/night profile active for full day) or select none for the weekend to be same as other weekdays.
> REC_DAY	Select the normal recording speed to be used during the day profile.
> REC_WEEKEND/NIGHT	Select the normal recording speed to be used during the weekend/night profile.
> ENABLE_ALARM_INPUTS_FOR	Select the profiles during which alarm inputs are enabled.
> ALARM_INPUT_RECORDING	Select the recording speed to be used when an input is activated.
> ENABLE_MOTION_FOR	Select the profile and cameras (press camera key) for which motion events are enabled.
> MOTION_RECORDING	Select the recording speed to be used when motion is detected.
> APPROX. REC. DURATION	Estimate of recording duration based on the available storage space and the setup.
NETWORK_SETTINGS >	Open this submenu to fill in the settings that control the network.
> DHCP	Set to Yes for automatic assignment of IP address, subnet mask and default gateway.
> DVR_NAME	Enter a Divar name to be used in the network.
> IP_ADDRESS	Fill in the IP, subnet mask and default gateway addresses when DHCP is set to No.
> SUBNET_MASK	
> DEFAULT_GATEWAY	
> MAC_ADDRESS	The MAC address is read-only.
> BANDWIDTH_LIMIT	Restrict the network bandwidth by entering an MBPS between 0 and 100.
SAVE & EXIT	Select to save settings and close menu.
CANCEL	Select to exit menu without saving any changes.

Quick operation



Divar 2 Digital Versatile Recorder with internal DVD writer

The alternate functions are activated by first pressing the ALT key  and then the desired key. When the alternate function mode is active, the light below the ALT key is lit.

Primary functions













(light below ALT key off)

-  **Live** Live key - press to switch to live viewing.
-  **Search** Search key - press to open a search menu to look for recorded events.
-  **Reverse** Reverse key - in live mode, press to start reverse playback of recordings for the displayed cameras.
- in playback mode, press to speed up rewind.
- in pause mode, press to step back one frame.
-  **Pause** Pause key - in live mode, press to freeze a camera picture.
- in the playback mode, press to freeze playback picture; press for longer than one second to protect or archive recordings.
-  **Play** Play key - in live mode, press to resume playback from the last selected playback position.
- in playback mode, press to resume playback.
-  **Fast forward** - in live mode, press to start playback from one minute earlier.
- in playback mode, press to speed up the playback rate.
- in pause mode, press to step forward one frame.
-  **ACK** ACK key - press to acknowledge an alarm.
-  **Multiscreen** Multiscreen key - press to see different monitor display layouts.
-  **ALT** ALT key - switches the front panel keys between a normal function and an alternate function (shown below the key).
- press for longer than one second to get on-screen help.
- 1 - 16* Camera keys - press to see a full-screen display of the camera's picture.
- in the menu mode, press to select the camera or enter a number.
- press current camera key to switch the display of ATM/POS data on and off.

* can be 6, 9 or 16 depending on model







Alternate functions

(light below ALT key is lit)

-  **F1** F1 key - restores defaults in active menu.
-  **F2** F2 key - assigned a specific function in the active menu.
- Arrow keys - move around through menu items or values.
Left Up Down Right
   
-  **Select** Select key - selects a submenu or menu item, or saves selections made in menus.
-  **ESC** ESC key - press to return to previous level or to exit menu system.
-  **Menu** Menu key - opens the menu system; in playback mode, press to switch motion display on and off.
-  **Mon A** Mon A key - assigns front panel keys to monitor A.
-  **Mon B** Mon B key - assigns front panel keys to monitor B.
-  **Sequence** Sequence key - view cameras in sequence on full-screen or quad displays.
-  **Zoom** Zoom key - zooms in on the active camera display (full-screen or active cameo).

Indicators

The indicators across the top of the unit light or flash to alert you to various operating conditions.

-  **REC** Record - lights when the unit is recording video.
-  **Network** - lights when a remote user is connected to the unit.
-  **Alarm** - flashes when an alarm is detected.
-  **Motion** - flashes when motion is detected in a camera signal.
-  **Video loss** - flashes when a video loss condition is detected for a camera input.
-  **Power** - lights when power is supplied to the unit.

Installation rapide

Divar 2 Digital Versatile Recorder avec graveur de DVD interne

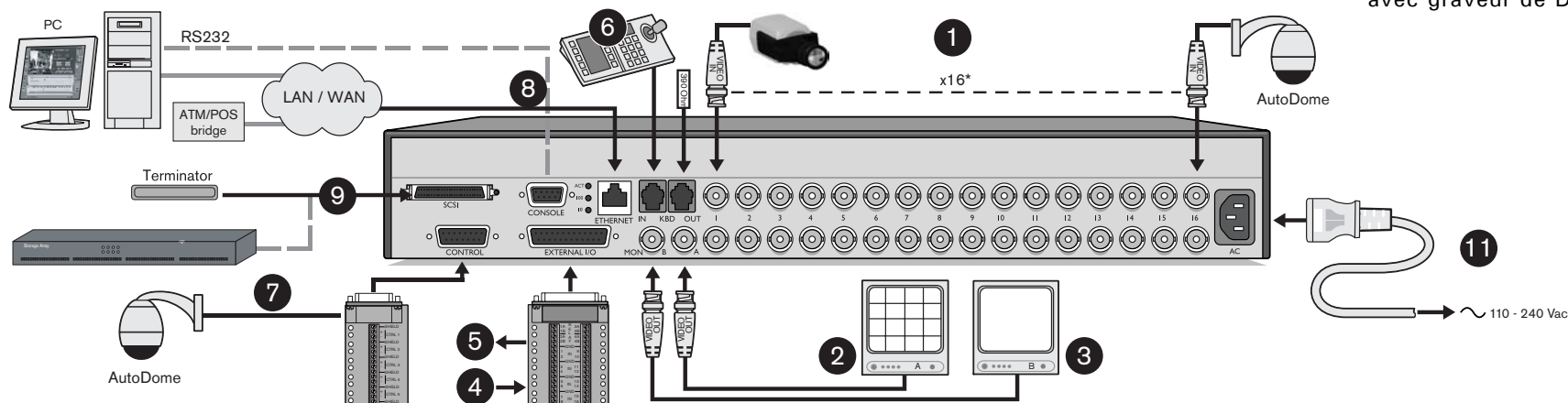

Branchements principaux

1. Branchez les caméras sur les connecteurs BNC avec entrées en sonde* (bouclage automatique).
2. Branchez le moniteur A sur la sortie BNC MON A.

Branchements facultatifs

3. Branchez le moniteur B sur la sortie BNC MON B.
4. Branchez jusqu'à 16 entrées (d'alarmes) sur le panneau de connecteurs de type D à 25 pôles.
5. Branchez jusqu'à 4 relais de sortie d'alarme sur le panneau de connecteurs de type D à 25 pôles.
6. Branchez un clavier sur le connecteur KBD IN.
7. Branchez une caméra de contrôle panoramique/panoramique vertical/ zoom sur le panneau de connecteurs de type D à 15 pôles.
8. Établissez la connexion au réseau via le port Ethernet ou utilisez le connecteur RS232 pour une connexion directe au port série d'un PC.
9. Connectez une unité de stockage externe via le port SCSI-2 haute densité 50 broches étroit. Le terminateur fourni ne doit être retiré du connecteur SCSI qu'en cas de connexion d'une matrice de disques!

Mise sous tension

10. Mettez le matériel connecté sous tension.
11. Branchez le cordon d'alimentation sur l'unité.

Première utilisation

Le menu Installation rapide apparaît la première fois que vous utilisez l'unité. Complétez les paramètres de base pour rendre l'unité opérationnelle. (Vous pouvez ouvrir le menu Installation rapide à tout moment en sélectionnant les options Paramètres système/Installation rapide du menu système.)

Utilisation du menu

- Pour ouvrir le menu, appuyez sur la touche ALT **ALT** pour activer le mode secondaire, puis appuyez sur la touche Menu **☐**.
- Utilisez les touches fléchées pour vous déplacer dans les menus ou les listes.
- Utilisez la touche Sélection **←** pour sélectionner un sous-menu ou une option.
- Utilisez la touche d'échappement **ESC** pour revenir en arrière.

* 6, 9 ou 16, selon le modèle.









INSTALLATION RAPIDE	
LANGUE	Sélectionnez la langue du menu dans la liste.
FUSEAU HORAIRE	Sélectionnez un fuseau horaire dans la liste.
FORMAT HEURE	Choisissez un format d'horloge (12 ou 24 heures).
HEURE	Complétez l'heure réelle.
FORMAT DATE	Sélect. un format de date indiquant en 1er mois (MM), jour (JJ) ou année (AAAA).
DATE	Complétez la date réelle.
CAM. ACTIVES	Appuyez sur les touches de la caméra pr les activer. Uniqz ls caméras activ. st config.
MONITEUR ALARM	Sélectionnez le moniteur sur lequel les images d'alarme sont affichées.
CONFIG. ENREGISTREMENT >	Définissez les paramètres d'enregistrement de base des profils de jour et de nuit/week-end.
> PERIODE JOUR	Définissez la période pendant laquelle le profil de journée est actif. Le profil de nuit/week-end est actif pendant le reste de la période de 24 heures.
> WEEK-END	Définissez les jours du week-end (profil de nuit/week-end actif toute la journée) ou sélectionnez aucun pour le week-end identique aux autres jours de la semaine.
> ENR. QUOTIDIENNE	Sélectionnez la vitesse d'enregistrement normale à utiliser pendant le profil de jour.
> ENR. WEEK-END/NUIT	Sélectionnez la vitesse d'enreg. normale à utiliser pendant le profil de week-end/nuit.
> ACTIVER ALARMES POUR	Sélectionnez les profils sous lesquels les entrées d'alarme sont activées.
> ENREG. SUR ALARME	Sélectionnez la vitesse d'enregistrement à utiliser quand une entrée est activée.
> ACTIVER ACTIVITÉ POUR	Sélectionnez le profil et les caméras (appuyez sur la touche de la caméra) pour lesquels les événements d'activité sont activés.
> ENREG. ACTIVITÉ	Sélectionnez la vitesse d'enregistrement à utiliser quand une activité est détectée.
> TEMPS ENREG. RESTANT	Estimation de la durée d'enreg. basée sur l'espace de stockage disponible et la config.
CONFIGURATION DU RÉSEAU >	Ouvrez ce sous-menu pour compléter les paramètres qui contrôlent le réseau.
> DHCP	Choisissez Oui pr une affect. auto de l'adr. IP, masque de ss-réseau, pass. pr défaut.
> NOM DU DVR	Saisissez le nom du Divar qui sera utilisé en réseau.
> ADRESSE IP	Si DHCP est sur Non, complétez l'adr. IP, le masque de ss-réseau, et la pass. pr défaut.
> MASQUE DE SOUS-RÉSEAU	
> PASSERELLE PAR DÉFAUT	
> ADRESSE MAC	L'adresse MAC est en lecture seule.
> LIMITE DE BANDE PASSANTE	Restreignez la bande passante réseau en spécifiant une limite entre 0 et 100 MBPS.
INSTALLER	Sélectionnez pour enregistrer les paramètres et quittez le menu.
ANNULER	Sélectionnez pour quitter le menu sans enregistrer les modifications.



Pour activer une fonction secondaire, appuyez sur la touche ALT  puis sur la touche voulue. Lorsque le mode secondaire est activé, le voyant situé sous la touche ALT est allumé.

Fonctions principales



(voyant sous la touche ALT éteint)











-  **Live** Touche Temps réel - Active le mode d'affichage en temps réel.
-  **Search** Touche Recherche - Affiche un menu permettant de rechercher des événements enregistrés.
-  **Touche Rebobinage** - En mode temps réel, inverse la lecture des enregistrements pour les caméras affichées.
 - En mode lecture, accélère le rebobinage.
 - En mode pause, revient à l'image précédente.
-  **Touche Pause** - En mode temps réel, gèle l'image affichée par la caméra.
 - En mode lecture, gèle l'image en cours de lecture. Appuyez sur cette touche pendant plus d'une seconde pour protéger ou archiver les enregistrements.
-  **Touche Lecture** - En mode temps réel, permet de reprendre la lecture à partir de la dernière position sélectionnée.
 - En mode lecture, permet de reprendre la lecture.
-  **Avance rapide** - En mode temps réel, commence la lecture à partir de la minute précédente.
 - En mode lecture, accélère la vitesse de lecture.
 - En mode pause, passe à l'image suivante.
-  **Touche ACK** - Accuse réception d'une alarme.
-  **Touche Multi-écran** - Active différents mode d'affichage sur le moniteur.
-  **Touche ALT** - Active/désactive la fonction secondaire des touches (indiquée sous chaque touche).
 - Appuyez sur cette touche pendant plus d'une seconde pour afficher l'aide.
- 1 - 16*** **Touches de caméra** - Affichent l'image filmée par la caméra en plein écran.
 - En mode menu, permettent de sélectionner la caméra ou d'entrer un nombre.
 - Pour activer/désactiver l'affichage DAB/POS appuyez sur touche de caméra.

* 6, 9 ou 16, selon le modèle.

Fonctions secondaires







(voyant sous la touche ALT allumé)

-  **F1** Touche F1 - Restaure les valeurs par défaut dans le menu actif.
-  **F2** Touche F2 - Accomplit une fonction spécifique au menu actif.
- Touches fléchées** - Permettent de passer d'une option de menu ou d'une valeur à une autre.

Gauche	Haut	Bas	Droite
			
-  **Touche Sélection** - Sélectionne un sous-menu ou une option de menu ou enregistre les sélections effectuées dans les menus.
-  **Touche ESC** - Revient au niveau précédent ou ferme le menu système.
-  **Touche Menu** - Ouvre le menu système.
-  **Touche Mon A** - Affecte les touches du panneau avant au moniteur A.
-  **Touche Mon B** - Affecte les touches du panneau avant au moniteur B.
-  **Touche Séquence** - Affiche les caméras en séquence en mode plein écran ou quadravision.
-  **Touche Zoom** - Effectue un zoom avant sur l'affichage de la caméra active (plein écran ou fond noir actif).

Témoins

Situés sur le dessus de l'unité, ils s'allument ou clignotent en fonction des conditions de fonctionnement.

-  **REC** Enregistrement - S'allume lorsque l'unité enregistre une vidéo.
-  **Réseau** - S'allume lorsqu'un utilisateur distant est connecté à l'unité.
-  **Alarme** - Clignote lorsqu'une alarme est détectée.
-  **Activité** - Clignote lorsqu'une activité est détectée dans un signal de caméra.
-  **Perte vidéo** - Clignote lorsqu'une condition de perte vidéo est détectée pour une caméra.
-  **Alimentation** - S'allume lorsque l'unité est sous tension.

Schnellinstallation

Divar 2 Digital Versatile Recorder mit internem DVD-Brenner

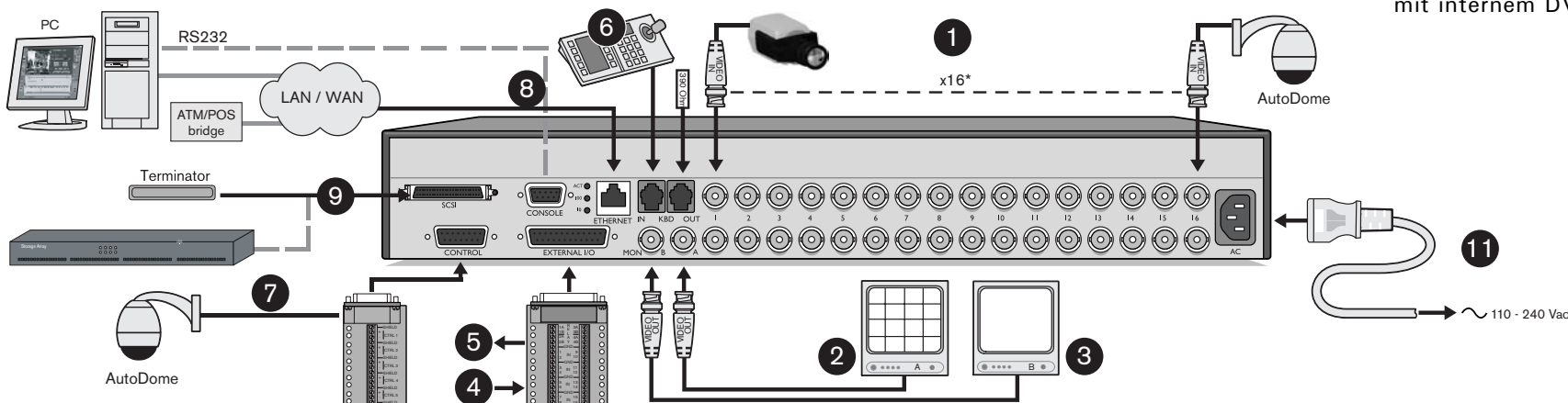

Hauptanschlüsse

1. Schließen Sie die Kameras an die BNC- Durchschleif- Kameraeingang* (automatisch terminiert) an.
2. Schließen Sie Monitor A an den BNC- Ausgang MON A an.

Optionale Anschlüsse

3. Schließen Sie Monitor B an den BNC- Ausgang MON B an.
4. Schließen Sie bis zu 16 (Alarm)eingänge über die mitgelieferte 25-polige Sub-D Anschlussplatine an.
5. Schließen Sie bis zu 4 Alarmausgangsrelais über die mitgelieferte 25-polige Sub-D Anschlussplatine an.
6. Schließen Sie eine Tastatureinheit an der Buchse KBD IN an.
7. Schließen Sie eine Steuereinheit für Schwenken/Neigen/Zoomen über die mitgelieferte 15-polige Sub-D Anschlussplatine an.
8. Schließen Sie Ihr Netzwerk über den Ethernet- Port an, oder nutzen Sie den RS232- Anschluss für die direkte Verbindung zu einer seriellen PC- Schnittstelle.
9. Schließen Sie eine externe Speichereinheit über den schmalen 50-Pin-SCSI-2-Port an. Entfernen Sie den mitgelieferten Terminator nur zum Anschließen eines Disk Arrays vom SCSI-Anschluss!

Einschalten

10. Schalten Sie alle angeschlossenen Geräte ein.
11. Stecken Sie das Netzkabel in das Gerät.

Erste Nutzung

Beim ersten Einsatz des Menüs öffnet sich das Menü "Schnellinstallation". Geben Sie diese Grundeinstellungen ein, um das Gerät betriebsbereit zu machen. (Das Menü "Schnellinstallation" kann jederzeit wieder über das Menü "Systemeinstellungen"/"Schnellinstallation" geöffnet werden.)

Umgang mit dem Menü

- Zum Öffnen des Menüs drücken Sie die Taste ALT **ALT**, wodurch Sie in den Alternativmodus gelangen; dort drücken Sie die Menütaste **☐**.
- Mit den Pfeiltasten bewegen Sie sich durch ein Menü oder eine Liste.
- Mit der Auswahltaste **←** wählen Sie ein Untermenü oder einen Menüpunkt aus.
- Mit der Escape-Taste **ESC** gelangen Sie wieder zurück.

SCHNELLINSTALLATION	
SPRACHE	Wählen Sie aus der Liste die Menüsprache aus.
ZEITZONE	Wählen Sie eine Zeitzone aus der Liste aus.
ZEITFORMAT	Wählen Sie entweder das 12- oder das 24-Stunden-Format.
ZEIT	Geben Sie die aktuelle Zeit ein.
DATUMSFORMAT	Wählen ein Datumsformat: Monat (MM), Tag (TT) oder Jahr (JJJJ) an erster Stelle.
DATUM	Geben Sie das aktuelle Datum ein.
AKTIVE KAM.	Aktivieren Sie Kameras über die K-tasten. Nur aktiv. Kameras werden konfiguriert.
ALARM MONITOR	Wählen Sie den Monitor aus, auf dem Eingangsalarmmeldungen angezeigt werden.
AUFZEICHNUNGEINRICHTEN >	In diesem Untermenü können Sie grundlegende Aufzeichnungseinst. festlegen.
> TAGESZEITRAUM	Definieren Sie den Zeitraum, zu dem das Tagesprofil aktiv ist. Das WE-/Nachtprofil wird für den Rest der 24 Stunden aktiviert.
> WOCHENENDE	Definieren Sie die Wochenendtage (WE-/Nachtprofil den ganzen Tag lang aktiviert) oder wählen Sie "keine" für die gleichen Einstellungen an allen Tagen.
> GESCHW. TAG	Wählen Sie die normale Aufz.geschwindigkeit für das Tagesprofil.
> GESCHW. WE/NACHT	Wählen Sie die normale Aufz.geschwindigkeit für das Nachtprofil.
> ALARMEINGANG AKTIVIER FÜR	Wählen Sie die Profile, bei denen Alarমেingänge aktiviert werden.
> ALARMEINGANGAUFZEICHNUNG	Wählen Sie die Aufz.geschwindigkeit, wenn ein Eingang aktiviert ist.
> BEWEGUNG AKTIVIEREN FÜR	Wählen Sie die Profile und Kameras (durch Drücken der Kamerataste), für die Bewegungsereignisse aktiviert werden sollen.
> BEWEGUNGAUFZEICHNUNG	Wählen Sie die Aufz.geschwindigkeit, wenn eine Bewegung registriert wird.
> VERBLEIBENDE AUFNAHMEZEIT	Schätzung der Aufz.dauer auf Grundlage von Speicherplatz und Einstellungen.
NETZWERKEINRICHTEN >	In diesem Untermenü können Sie Einstellungen für die Netzwerksteuerung festlegen.
> DHCP	"Ja": IP-Adresse, Subnetzmaske & Standard-Gateway automatisch zuweisen.
> DVR-NAME	Geben Sie einen Divar-Namen ein, der im Netzwerk verwendet werden soll.
> IP-ADRESSE	Geben Sie die Adressen für IP, Subnetzmaske und Standard-Gateway ein, wenn "DHCP" auf "Nein" steht.
> SUBNETZMASKE	
> STANDARD-GATEWAY	
> MAC-ADRESSE	Die MAC-Adresse ist schreibgeschützt.
> BANDBREITENLIMIT	Schränken Sie die Netzwerkbandbreite durch einen "Mbps" zwischen 0 und 100 ein.
INSTALLIEREN	Mit dieser Schaltfläche speichern Sie die Einstellungen und schließen das Menü.
ABBRECHEN	Mit dieser Schaltfläche schließen Sie das Menü, ohne die Änderungen zu speichern.









* je nach Modell 6, 9 oder 16



Die Alternativfunktionen werden aktiviert, indem die Taste ALT  und danach die gewünschte Taste gedrückt wird. Wenn der alternative Funktionsmodus aktiv ist, brennt die Leuchte unter der Taste ALT.

Hauptfunktionen













(Leuchte unter Taste "ALT" brennt nicht)

-  Taste "Live" - Aktiviert die Liveansicht.
-  Taste "Suchen" - Öffnet das Menü "Suchen" für die Suche nach aufgezeichneten Ereignissen.
-  Taste "Rückspulen" - Livemodus: Startet die umgekehrte Wiedergabe der angezeigten Kameras.
- Wiedergabemodus: Beschleunigt das Zurückspulen.
- Pausemodus: Rückschritt um ein Bild.
-  Taste "Pause" - Livemodus: Standbild eines Kamerabildes.
- Wiedergabemodus: Standbild eines wiedergegebenen Bildes; wird die Taste länger als eine Sekunde gedrückt, werden Aufzeichnungen geschützt oder gearchiviert.
-  Taste "Wiedergabe" - Livemodus: Wiedergabe ab der letzten gewählten Wiedergabeposition wird wieder aufgenommen.
- Wiedergabemodus: Wiedergabe wird wieder aufgenommen.
-  Taste "Vorspulen" - Livemodus: Wiedergabe von vor einer Minute wird gestartet.
- Wiedergabemodus: Beschleunigt die Wiedergabegeschwindigkeit.
- Pausemodus: Schritt vorwärts um ein Bild.
-  Taste "ACK" - Bestätigt einen Alarm.
-  Taste "Mehrfachbildschirm" - Anzeige unterschiedlicher Monitoranzeigemöglichkeiten.
-  Taste "ALT" - Schaltet die Tasten der Frontkonsole zwischen der Normalfunktion und einer alternativen Funktion (unter der Taste zu sehen) um.
- Wird die Taste länger als eine Sekunde gedrückt, wird die Bildschirmhilfe aufgerufen.
- 1 - 16* Kameratasten - Die Vollbildschirmanzeige des Kamerabildes wird aktiviert.
- Menümodus: Auswahl der Kamera oder Eingabe einer Nummer.
- Drücken Sie die Kamerataste der gewählten Kamera um die KBA/POS-Anzeige ein- bzw. auszuschalten.

* je nach Modell 6, 9 oder 16







Alternativfunktionen

(Leuchte unter Taste "ALT" brennt)

-  Taste "F1" - Stellt das aktive Menü auf Standardwerte zurück.
-  Taste "F2" - Im aktiven Menü einer bestimmten Funktion zugeordnet.
- Pfeiltasten - Für die Bewegung in Menüpunkten oder warten.
Nach links Nach oben Nach unten Nach rechts
-    
-  Taste "Auswahl" - Auswahl eines Untermenüs oder Menüpunktes oder Speichern der im Menü vorgenommenen Änderungen.
-  "ESC" - Rückkehr zur vorherigen Menüebene oder Verlassen des Menüsystems.
-  Taste "Menü" - Öffnet das Menüsystem.
-  Taste "Mon A" - Weist Tasten der Frontkonsole Monitor A zu.
-  Taste "Mon B" - Weist Tasten der Frontkonsole Monitor B zu.
-  Taste "Sequenz" - Anzeige der Kameras nacheinander als Vollbildschirm oder in der Vierfachansicht.
-  Taste "Zoom" - Vergrößert die Anzeige der aktiven Kamera (Vollbildschirm oder aktives Cameo).

Anzeiger

Die Anzeiger am oberen Geräterand leuchten oder blinken, um Sie auf diverse Betriebszustände hinzuweisen.

-  Aufzeichnung - Brennt, wenn das Gerät Videos aufnimmt.
-  Netzwerk - Brennt, wenn ein entfernter Benutzer mit dem Gerät verbunden ist.
-  Alarm - Blinkt, wenn ein Alarm erkannt wird.
-  Bewegung - Blinkt, wenn Bewegung in einem Kamerasignal erkannt wird.
-  Videoverlust - Blinkt, wenn ein Videoverlust für eine Kamera erkannt wurde.
-  Netz - Brennt, wenn das Gerät mit Strom versorgt wird.

Instalación

Divar 2 Digital Versatile Recorder con grabadora de DVD interna

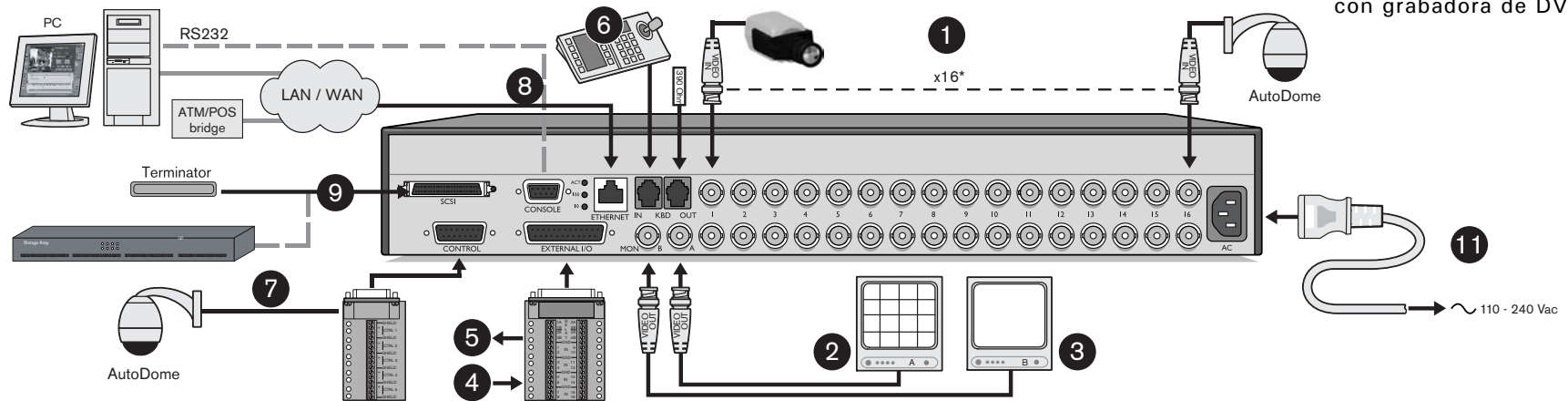

Conexiones principales

1. Conecte las cámaras a las entradas de cámara de conexión derivada BNC* (con terminaciones automáticas).
2. Conecte el monitor A al MON A (MONITOR A) de salida de BNC.

Conexiones opcionales

3. Conecte el monitor B al MON B (MONITOR B) de salida de BNC.
4. Conecte hasta 16 entradas (de alarma) a través de la placa de conectores de tipo D y 25 polos suministrada.
5. Conecte hasta 4 relés de salida de alarma a través de la placa de conectores de tipo D y 25 polos suministrada.
6. Conecte un teclado al zócalo KBD IN (ENTRADA TECLADO).
7. Conecte una unidad de control de panorámica/inclinación/zoom a través de la placa de conectores de tipo D y 15 polos suministrada.
8. Conéctese a la red a través del puerto Ethernet o utilice el conector RS232 para conectarlo directamente a un puerto serie del PC.
9. Conecte una unidad de almacenamiento externa a través del puerto SCSI-2 de alta densidad estrecho con 50 patillas. No retire el terminador incluido del conector SCSI a menos que conecte una matriz de discos.

Encendido

10. Encienda todos los equipos que estén conectados.
11. Conecte el cable de alimentación a la unidad.

Utilización por primera vez

La primera vez que utilice la unidad, se abre el menú Quick Install (Instalación rápida). Rellene estos valores básicos para que funcione la unidad. (El menú Quick Install (Instalación rápida) se puede abrir en cualquier otro momento a través de los submenús System Settings/Quick Install (Valores del sistema/Instalación rápida) del sistema de menús.)

Uso del menú

- Para abrir el menú, pulse la tecla ALT **ALT** para entrar en el modo alternativo y, a continuación, pulse la tecla del menú **☐**.
- Utilice las teclas de flecha para desplazarse por un menú o una lista.
- Utilice la tecla de selección **↵** para seleccionar un submenú o un elemento.
- Utilice la tecla Escape **ESC** para volver.

INSTALACIÓN RÁPIDA	
IDIOMA	Seleccione en la lista el idioma de los menús.
ZONA HORARIA	Seleccione una zona horaria de la lista.
FORMATO DE HORA	Seleccione el formato de reloj de 12 ó 24 horas.
HORA	Introduzca la hora exacta.
FORMATO DE FECHA	Seleccione un formato de fecha para mostrar primero mes (MM), día (DD) o año (AAAA).
FECHA	Introduzca la fecha exacta.
CÁMARAS ACTIVAS	Pulse las teclas de cámara para activarlas. Sólo se configuran las cámaras activadas.
MONITOR ALARMA	Seleccione el monitor en el que aparecen las imágenes de alarmas de entrada.
CONF. GRABACIÓN >	Abra este submenú para introducir los ajustes de grabación básicos.
> PERÍODO DEL DÍA	Defina el período en el que estará activo el perfil del día. El perfil de fin de semana/noche permanece activo para el resto del período de 24 horas.
> FIN DE SEMANA	Defina los días del fin de semana (perfil de fin de semana/noche activo todo el día) o no seleccione ninguno para que el fin de semana sea igual que el resto de días.
> DÍA VELOCIDAD GRAB.	Seleccione la velocidad de grabación normal que se va a usar durante el perfil de día.
> FIN SEM./NOCHE VELOC. GRAB.	Seleccione la veloc. de grab. normal que va a usar para el perfil de fin sem./noche.
> ACT. ENTR. D ALARMA PARA	Seleccione los perfiles durante los cuales estarán activas las entradas de alarma.
> GRAB. D ENTR. D ALARMA	Seleccione la velocidad de grab. que se va a utilizar cuando está activada una entrada.
> ACTIVAR MOVTO. PARA	Seleccione el perfil y las cámaras (tecla de cámara) para activar los eventos de mov.
> GRABAC. D MOVTO	Seleccione la velocidad de grab. que se va a utilizar cuando se detecte movimiento.
> TIEMPO GRAB. RESTANTE	Estimación de la grab. basándose en el espacio de almacen. disponible y en la config.
CONFIGURACIÓN RED >	Abra este submenú para introducir los ajustes que controlan la red.
> DHCP	Defínalo en Sí para realizar la asignación automática de dirección IP, máscara de subred y puerta de acceso predeterminada.
> NOMBRE DE DVR	Introduzca el nombre de Divar que va a utilizar en la red.
> DIRECCIÓN IP	Introduzca las direcciones IP, máscara de subred y puerta de acceso predeterminada cuando DHCP se define en No.
> MÁSCARA DE SUBRED	
> PUERTA ACCESO PREDET.	
> DIRECCIÓN MAC	La dirección MAC es sólo de lectura.
> LÍMITE DE ANCHO DE BANDA	Restringe el ancho de banda de red introduciendo un MBPS entre 0 y 100.
INSTALAR	Se selecciona para guardar los ajustes y cerrar el menú.
CANCELAR	Se selecciona para salir del menú sin guardar los cambios.

* puede ser 6, 9 ó 16 dependiendo del modelo

Funcionamiento rápido











Divar 2 Digital Versatile Recorder con grabadora de DVD interna

Se activan las funciones alternativas pulsando primero la tecla ALT  y, a continuación, la tecla deseada. Cuando se activa la función alternativa, se ilumina la luz situada debajo de la tecla ALT.













Funciones principales

(luz debajo de la tecla ALT apagada)

- | | | |
|--|---------------------|--|
|  | Tecla En directo | - se pulsa para cambiar a visión directa. |
|  | Tecla Buscar | - se pulsa para abrir un menú de búsqueda para localizar momentos grabados. |
|  | Tecla Inversa | - en modo directo, se pulsa para iniciar la reproducción inversa de grabaciones de las cámaras mostradas.
- en modo de reproducción, se pulsa para acelerar el rebobinado.
- en modo de pausa, se pulsa para retroceder un fotograma. |
|  | Tecla Pausa | - en modo directo, se pulsa para congelar la imagen de la cámara.
- en modo de reproducción, se pulsa para congelar la imagen reproducida; se pulsa durante más de un segundo para proteger o archivar las grabaciones. |
|  | Tecla Reproducir | - en modo directo, se pulsa para reanudar la reproducción desde la última posición de reproducción seleccionada.
- en modo de reproducción, se pulsa para reanudar la reproducción. |
|  | Avance rápido | - en modo directo, se pulsa para iniciar la reproducción desde un minuto antes.
- en modo de reproducción, se pulsa para acelerar la velocidad de reproducción.
- en modo de pausa, se pulsa para avanzar un fotograma. |
|  | Tecla Confirmar | - se pulsa para confirmar la alarma. |
|  | Tecla Multipantalla | - se pulsa para ver diferentes diseños de visualización en el monitor. |
|  | Tecla ALT | - cambia las teclas del panel frontal entre una función normal y una función alternativa (se muestra debajo de la tecla).
- se pulsa durante más de un segundo para obtener ayuda en pantalla. |
| 1 - 16* | Teclas de cámara | - se pulsan para obtener una visualización a toda pantalla de la imagen de la cámara.
- en el modo de menú, se pulsa para seleccionar la cámara o introducir un número.
- Pulse la tecla de la cámara seleccionada para mostrar u ocultar la información del Cajero/TPV. |







Funciones alternativas

(luz iluminada debajo de la tecla ALT)

- | | | | | |
|---|---|--|---|--|
|  | Tecla F1 | - restaura los valores predeterminados en el menú activo. | | |
|  | Tecla F2 | - asignada a una función específica del menú activo. | | |
| Teclas de flecha
Izquierda Arriba Abajo Derecha | | - para desplazarse por las opciones de menú o valores. | | |
|  |  |  |  | |
|  | Tecla de selección | - selecciona un elemento de menú o submenú o guarda las selecciones realizadas en los menús. | | |
|  | Tecla ESC | - se pulsa para volver al nivel anterior o para salir del sistema de menús. | | |
|  | Tecla Menú | - abre el sistema de menús. | | |
|  | Tecla Monitor A | - asigna las teclas del panel frontal al monitor A. | | |
|  | Tecla Monitor B | - asigna las teclas del panel frontal al monitor B. | | |
|  | Tecla Secuencia | - muestra las cámaras en secuencia a toda pantalla o en cuatro pantallas. | | |
|  | Tecla Zoom | - aplica el zoom en la cámara activa (a toda pantalla o secundaria activa). | | |

Indicadores

Los indicadores situados en la parte superior de la unidad se iluminan de forma permanente o intermitente para alertarle de diversas condiciones de funcionamiento.

- | | | |
|---|------------------|---|
|  | Grabar | - se ilumina cuando la unidad está grabando vídeo. |
|  | Red | - se ilumina cuando un usuario remoto está conectado a la unidad. |
|  | Alarma | - parpadea cuando se detecta una alarma. |
|  | Movimiento | - parpadea cuando se detecta movimiento en la señal de una cámara. |
|  | Pérdida de vídeo | - parpadea cuando se detecta una condición de pérdida de vídeo en una cámara. |
|  | Encendido | - se ilumina cuando se suministra alimentación eléctrica a la unidad. |

* puede ser 6, 9 ó 16 dependiendo del modelo

Snel installeren

Divar 2 Digital Versatile Recorder met interne DVD-schrijver

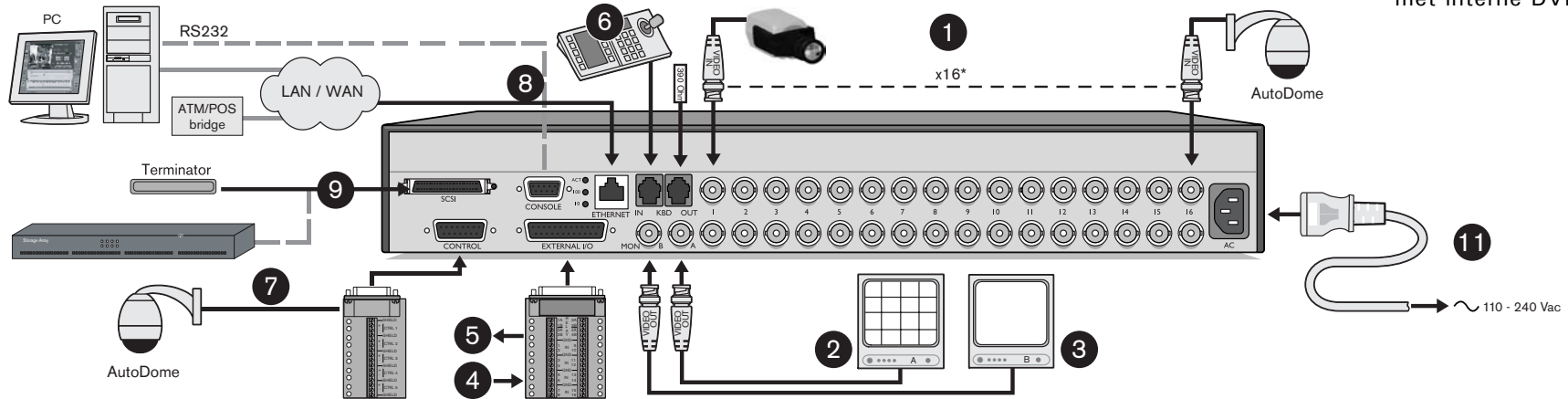

Primaire aansluitingen

1. Sluit de camera's aan op de BNC-doorlusingangen van de camera's (automatisch afgesloten).
2. Sluit monitor A aan op BNC-uitgang MON A.

Optionele aansluitingen

3. Sluit monitor B aan op BNC-uitgang MON B.
4. Sluit tot 16 (alarm)ingangen aan via het meegeleverde 25-polige aansluitbord van het D-type.
5. Sluit tot 4 uitgangrelais voor alarmen aan via het meegeleverde 25-polige aansluitbord van het D-type.
6. Sluit een toetsenbord aan op de KBD IN-connector.
7. Sluit een regeleenheid voor kantelen, zwenken en zoomen aan via het meegeleverde 15-polige aansluitbord van het D-type.
8. Maak verbinding met uw netwerk via de Ethernet-poort of gebruik de RS232-connector voor directe aansluiting op de seriële poort van een pc.
9. Sluit een extern opslagapparaat aan via de smalle 50-pins SCSI-2-poort. U mag de meegeleverde terminator alleen uit de SCSI-aansluiting verwijderen wanneer u een schijfarray wilt aansluiten!

Inschakelen

10. Zet alle aangesloten apparatuur aan.
11. Sluit het netsnoer aan.

Eerste gebruik

Het menu Snel installeren wordt weergegeven wanneer u het apparaat voor het eerst gebruikt. Vul deze basisinstellingen in om het systeem operationeel te maken. (Het menu Snel installeren kan op elk ander moment worden geopend via de submenu's Systeeminstellingen/Snel installeren van het menusysteem.)

Menugebruik

- U kunt het menu openen door op ALT **ALT** te drukken om de alternatieve modus in te schakelen en vervolgens op de menu-toets te drukken **OK**.
- Gebruik de pijltoetsen om door een menu of lijst te bladeren.
- Gebruik de selectietoets **←** om een submenu of optie te selecteren.
- Gebruik de toets Esc **ESC** om terug te gaan.

SNEL INSTALLEREN	
TAAL	Selecteer in de lijst de taal voor het menu
TIJDZONE	Selecteer een tijdzone in de lijst.
TIJDNOTATIE	Selecteer een 12- of 24-uurs tijdnotatie.
TIJD	Vul de huidige tijd in.
DATUMNOTATIE	Selecteer datumnotatie om maand (MM), dag (DD) of jaar (YYYY) eerst te tonen.
DATUM	Vul de huidige datum in.
ACTIEVE CAM.	Druk op de cameratoetsen om de camera's te activeren. Alleen geactiveerde camera's worden geconfigureerd.
ALARM MONITOR	Selecteer de monitor waarop alarmbeelden worden weergegeven.
OPNAME-INSTELLINGEN >	Open dit submenu om de basisopname-instellingen in te voeren.
> DAGPERIODE	Bepaal de periode wanneer het dagprofiel actief is. Het weekend-/nachtprofiel is actief gedurende de resterende tijd van het etmaal.
> WEEKEND	Bepaal de weekenddagen (weekend-/nachtprofiel de hele dag actief) of selecteer er geen, zodat het weekend precies hetzelfde is als de weekdagen.
> OPNAMESNELHEID OVERDAG	Selecteer de normale opnamesnelheid voor gebruik tijdens dagprofiel.
> OPNAMESNELHEID WKND/NACHT	Selecteer de normale opnamesnelheid voor gebruik tijdens weekend-/nachtprofiel.
> ALARMING. INSCH. VOOR	Selecteer de profielen gedurende welke alarmingen zijn ingeschakeld.
> OPNAMESNELHEID ALARMING.	Selecteer een opnamesnelheid voor als een ingang wordt geactiveerd.
> BEWEGING INSCH. VOOR	Selecteer het profiel en de camera's (druk op de cameratoets) waarvoor bewegingsdetectie wordt ingeschakeld.
> OPNAMESNELHEID BEWEGING	Selecteer een opnamesnelheid voor als beweging wordt gedetecteerd.
> RESTERENDE OPNAMETIJ	Schatting van opnameduur, gebaseerd op beschikbare opslagcapaciteit en instelling.
NETWERKINSTELLINGEN >	Open dit submenu om de instellingen op te geven voor het netwerk.
> DHCP	Selecteer Ja voor autom. toewijzing IP-adres, subnetmasker en standaardgateway.
> DVR-NAAM	Voer een Divar-naam in die u wilt gebruiken in het netwerk.
> IP-ADRES	Vul IP-, subnetmasker- en standaardgateway-adres in als DHCP is ingesteld op Nee.
> SUBNETMASKER	
> STANDAARDGATEWAY	
> MAC-ADRES	Het MAC-adres is alleen-lezen.
> BANDBREEDTEBEPERKING	Beperk de bandbreedte van het netwerk door een MBPS tussen 0 en 100 in te voeren.
INSTALLEREN	Selecteer deze optie om de instellingen op te slaan en het menu af te sluiten.
ANNULEREN	Selecteer deze optie om het menu af te sluiten zonder de wijzigingen op te slaan.



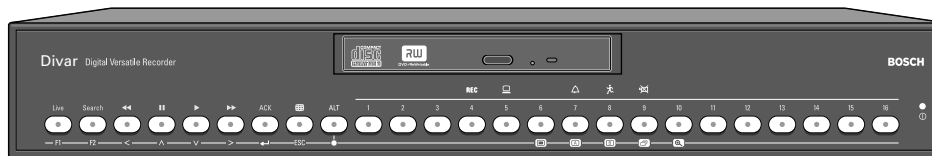





* kan 6, 9 of 16 zijn, afhankelijk van het model



De alternatieve functies kunnen worden ingeschakeld door eerst op ALT  en vervolgens op de gewenste toets te drukken. Wanneer de alternatieve modus actief is, brandt het lampje onder de toets ALT.

Primaire functies













(lampje onder toets ALT is uit)

-  **Live** Toets Live - Hiermee kunt u de weergave van live-beelden inschakelen.
-  **Search** Toets Zoeken - Hiermee kunt u een zoekmenu openen waarmee u kunt zoeken naar opgenomen gebeurtenissen.
-  Toets Terug - In de live-modus kun u hiermee het achteruit afspelen van opgenomen beelden starten voor de weergegeven camera's.
- In de afspelmmodus kunt u hiermee versneld terugspoelen.
- In de pauzmodus kunt u hiermee één frame terug gaan.
-  Toets Pauze - In de live-modus kunt u hiermee het camerabeeld stilzetten.
- In de afspelmmodus kunt u hiermee het afgespeelde beeld stilzetten. Houd deze toets langer dan één seconde ingedrukt om opnames te beveiligen of te archiveren.
-  Toets Afspelen - In de live-modus kunt u hiermee het afspelen hervatten vanaf de laatst geselecteerde weergavepositie.
In de afspelmmodus kunt u met deze toets het afspelen hervatten.
-  Toets Snel vooruit - In de live-modus kunt u hiermee de beelden van één minuut eerder afspelen.
- In de afspelmmodus kunt u hiermee de afspelsnelheid opvoeren.
- In de pauzmodus kunt u hiermee één frame vooruit gaan.
-  Toets ACK - Hiermee kunt u een alarm bevestigen.
-  Toets Multischerm - Hiermee kunt u verschillende weergavemodi voor uw monitoren bekijken.
-  Toets ALT - Hiermee kunt u overschakelen tussen de normale functie en de alternatieve functie van de toetsen op het voorpaneel (wordt onder de toets weergegeven).
- Als u langer dan één seconde op deze toets drukt, wordt helptekst weergegeven op het scherm.
- 1 - 16* Cameratoetsen - Hiermee u kunt het camerabeeld weergeven op een volledig scherm.
- In de menumodus kunt u de gewenste camera selecteren door hierop te drukken of door een nummer in te voeren.
- Druk op de cameratoets van de geselecteerde camera om de weergave van ATM/POS-gegevens in of uit te schakelen.

* kan 6, 9 of 16 zijn, afhankelijk van het model







Alternatieve functies

(lampje onder toets ALT brandt)

-  **F1** Toets F1 - Hiermee kunt u de standaardinstellingen herstellen in het actieve menu.
-  **F2** Toets F2 - Deze toets heeft een specifieke functie in het actieve menu.
- Pijltoetsen** Hiermee kunt u door menuopties of waarden bladeren.
Links Omhoog Omlaag Rechts
-    
-  **Selectietoets** - Hiermee kunt u een optie uit een submenu of menu selecteren of gemaakte keuzes in menu's opslaan.
-  **ESC** Toets ESC - Hiermee kunt u naar het vorige niveau gaan of het menusysteem verlaten.
-  **Menu-toets** - Hiermee kunt u het menusysteem openen.
-  **Toets Mon A** - Hiermee kunt u toetsen op het voorpaneel toewijzen aan monitor A.
-  **Toets Mon B** - Hiermee kunt u toetsen op het voorpaneel toewijzen aan monitor B.
-  **Toets Sequentie** - Hiermee kunt u de camera's één voor één weergeven op een volledig scherm of op een kwart scherm.
-  **Toets Zoom** - Hiermee kunt u inzoomen op de actieve cameraweergave (volledig scherm of actief deelscherm).

Indicatoren

De indicatoren bovenaan het scherm van het apparaat branden en knipperen om u te attenderen op verschillende situaties.

-  **REC** Opname - Deze indicator brandt als het apparaat bezig is met het opnemen van videobeelden.
-  **Netwerk** - Deze indicator brandt als een externe gebruiker is aangesloten op het apparaat.
-  **Alarm** - Deze indicator knippert als er een alarm is gedetecteerd.
-  **Beweging** - Deze indicator knippert als een beweging is gedetecteerd in een camerasignaal.
-  **Beeldverlies** - Deze indicator knippert als beeldverlies is gedetecteerd voor een camera.
-  **Aan/uit** - Deze indicator brandt als het apparaat is ingeschakeld.

Installazione Rapida

Divar 2 Digital Versatile Recorder con masterizzatore DVD interno

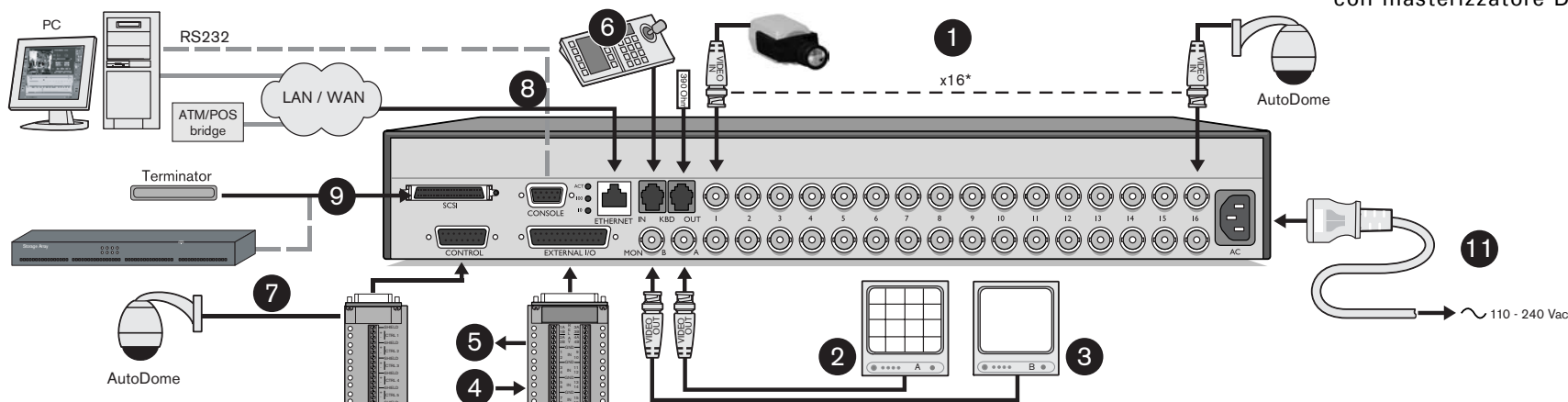

Collegamenti primari

1. Collegare le telecamere agli input di tipo loop-through BCN* (terminati automaticamente).
2. Collegare il monitor A all'output BCN MON A.

Collegamenti opzionali

3. Collegare il monitor B all'output BNC MON B.
4. Collegare fino a 16 input (allarme) tramite la scheda connettore di tipo D a 25 poli in dotazione.
5. Collegare fino a 4 relè di output tramite la scheda connettore di tipo D a 25 poli in dotazione.
6. Collegare un'unità tastiera alla presa KBD IN.
7. Collegare un'unità di controllo pan/tilt/zoom tramite la scheda connettore di tipo D a 15 poli in dotazione.
8. Collegarsi alla rete tramite la porta Ethernet oppure utilizzare il connettore RS232 per collegarsi direttamente a una porta PC seriale.
9. Collegare una unità di memorizzazione esterna tramite la porta SCSI-2. Non rimuovere la terminazione dal connettore SCSI a meno che non sia necessario collegare un disk array.

Accensione

10. Accendere tutti i dispositivi collegati.
11. Collegare il cavo di alimentazione all'unità.

Operazioni preliminari

Il menu Installazione Rapida viene visualizzato quando si utilizza l'unità per la prima volta. Immettere queste impostazioni fondamentali per attivare l'unità. È possibile visualizzare il menu Installazione rapida in qualsiasi momento tramite i sottomenu Impostazioni del Sistema/Installazione Rapida del sistema dei menu.

Uso del menu

- Per visualizzare il menu, premere il tasto ALT **ALT** in modo da attivare la modalità alternativa, quindi premere il tasto Menu **☐**.
- Utilizzare i tasti freccia per spostarsi in un menu o elenco.
- Utilizzare il tasto Selezione **←** per selezionare un sottomenu o una voce.
- Utilizzare il tasto Esc **ESC** per tornare indietro.

INSTALLAZIONE RAPIDA	
LINGUA	Selezionare la lingua del menu dall'elenco.
FUSO ORARIO	Selezionare un fuso orario dall'elenco.
FORMATO ORA	Selezionare formato a 12 o 24 ore
ORA	Specificare l'ora corrente.
FORMATO DATA	Selezionare se mostrare prima il mese (MM), il giorno (GG) o l'anno (AAAA).
DATA	Specificare la data corrente.
TELECAM ATTIVE	Premere i tasti telecam. per att. le telecam. Sono configurate solo le telecam. attive.
MONITOR ALLARME	Selez. il monitor su cui sono visualizzate le immagini dell'allarme di input.
IMPOSTAZIONI REG. >	Aprire il sottomenu per specificare le impostazioni base di registrazione.
> DURATA GIORNO	Definisce il periodo in cui il profilo giorno è attivo. Il profilo weekend/notte è attivo per il resto del periodo di 24 ore.
> WEEKEND	Definire i giorni weekend (profilo weekend/notte) attivi per un giorno pieno) o non selez. nessuno per considerare il weekend come feriale.
> VEL. REG. GIORNO	Selezionare la normale velocità di registrazione da utilizzare durante il profilo giorno
> VEL. REG WEEKEND/NOTTE	Selez. la normale velocità di reg. da utilizzare durante il profilo weekend/notte
> INPUT ALLARME PER	Seleziona i profili per i quali l'allarme input è attivato.
> REG. INPUT ALLARME	Seleziona la velocità di registrazione da utilizzare quando è attivato un input
> ABILITAZIONE MOVIMENTO PER	Selez. il profilo e le telecamere (premi tasto telecamera) abilitati per gli eventi di mov.
> REGISTRAZIONE MOVIMENTO	Seleziona la velocità di registrazione da utilizzare quando è rilevato movimento.
> TEMPO REG. DISP.	Stima della durata della reg. in base allo spazio disp. e all'impostazione.
IMPOSTAZIONI RETE >	Aprire questo sottomenu per specificare le impostazioni che controllano la rete.
> DHCP	Impost. su Si per l'assegnazione autom. di ind. IP, subnet mask e gateway predef.
> NOME DVR	Specificare il nome Divar da utilizzare in rete.
> INDIRIZZO IP	Se DHCP è su No, specif. IP, subnet mask e indirizzi di gateway predefiniti.
> SUBNET MASK	
> GATEWAY PREDEFINITO	
> INDIRIZZO MAC	L'indirizzo MAC è di sola lettura
> LIMITE LARGH. DI BANDA	Limita la larghezza di banda della rete specificando un MBPS tra 0 e 100.
INSTALLA	Salva le impostazioni e chiude il menu.
ANNULLA	Esce dal menu senza salvare le modifiche.









* possono essere 6, 9 o 16 a seconda del modello



Le funzioni alternative vengono attivate premendo prima il tasto **ALT**, quindi il tasto desiderato. Quando la modalità di funzione alternativa è attiva, la spia sotto al tasto ALT è accesa.

Funzioni primarie













(spia sotto al tasto ALT disattivata)

	Tasto Live	- consente di attivare la visualizzazione live.
	Tasto Ricerca	- consente di aprire un menu di ricerca per cercare gli eventi registrati.
	Tasto Riavvolgi	- in modalità Live, consente di avviare la riproduzione all'indietro delle registrazioni per le telecamere visualizzate. - in modalità Riproduzione, consente di velocizzare la riproduzione inversa. - in modalità Pausa, consente di andare indietro di un frame.
	Tasto Pausa	- in modalità Live, consente di bloccare un'immagine della telecamera. - in modalità Riproduzione, consente di bloccare l'immagine riprodotta; premere per un intervallo superiore a un secondo per la protezione o l'archiviazione le registrazioni.
	Tasto Riproduci	- in modalità Live, consente di riprendere la riproduzione dall'ultima posizione selezionata. - in modalità Riproduzione, consente di riprendere la riproduzione.
	Avanzamento veloce	- in modalità Live, consente di anticipare la riproduzione di un minuto. - in modalità Riproduzione, consente di velocizzare la frequenza di riproduzione. - in modalità Pausa, consente di andare avanti di un frame.
	Tasto RIC (ACK)	- consente di riconoscere un allarme.
	Tasto Multischermo	- consente di visualizzare diversi layout di visualizzazione del monitor.
	Tasto ALT	- alterna le modalità normale e alternativa dei tasti del pannello anteriore, visualizzate sotto ai tasti. - premere per un intervallo superiore a un secondo per accedere alla guida a schermo.
1 - 16*	Tasti telecamera	- consentono di visualizzare a tutto schermo l'immagine della telecamera. - nella modalità Menu, consente di selezionare la telecamera o di inserire un numero. - Premere il tasto della telecamera selezionata per attivare o disattivare la visualizzazione Bancomat/POS.

* possono essere 6, 9 o 16 a seconda del modello







Funzioni alternative

(spia sotto il tasto ALT accesa)

	Tasto F1	- ripristina i valori predefiniti del menu attivo.	
	Tasto F2	- è assegnato ad una funzione specifica del menu attivo.	
Tasti freccia			
Sinistra	Su	Giù	Destra
			
	Tasto Selezione	- seleziona una voce di menu o sottomenu oppure salva le selezioni effettuate nei menu.	
	Tasto ESC	- consente di andare al livello precedente o di uscire dal sistema dei menu.	
	Tasto Menu	- apre il sistema dei menu.	
	Tasto Mon A	- assegna i tasti del pannello anteriore al monitor A.	
	Tasto Mon B	- assegna i tasti del pannello anteriore al monitor B.	
	Tasto Sequenza	- visualizza le immagini in sequenza a tutto schermo o a quadrante.	
	Tasto Zoom	- esegue lo zoom sulla vista della telecamera attiva (tutto schermo o cammeo attivo).	

Indicatori

Gli indicatori sulla parte superiore dell'unità si accendono o lampeggiano per avvisare l'utente delle diverse condizioni operative.

	Registra	- si accende quando l'unità sta registrando dei video.
	Rete	- si accende quando un utente remoto è collegato all'unità.
	Allarme	- lampeggia quando viene rilevata una condizione di allarme.
	Movimento	- lampeggia quando viene rilevato un movimento in un segnale della telecamera.
	Perdita video	- lampeggia quando viene rilevata una condizione di perdita di segnale video per la telecamera.
	Accensione	- si accende quando l'unità viene alimentata.

Instalação Rápida

Divar 2 Digital Versatile Recorder com gravador de DVD interno

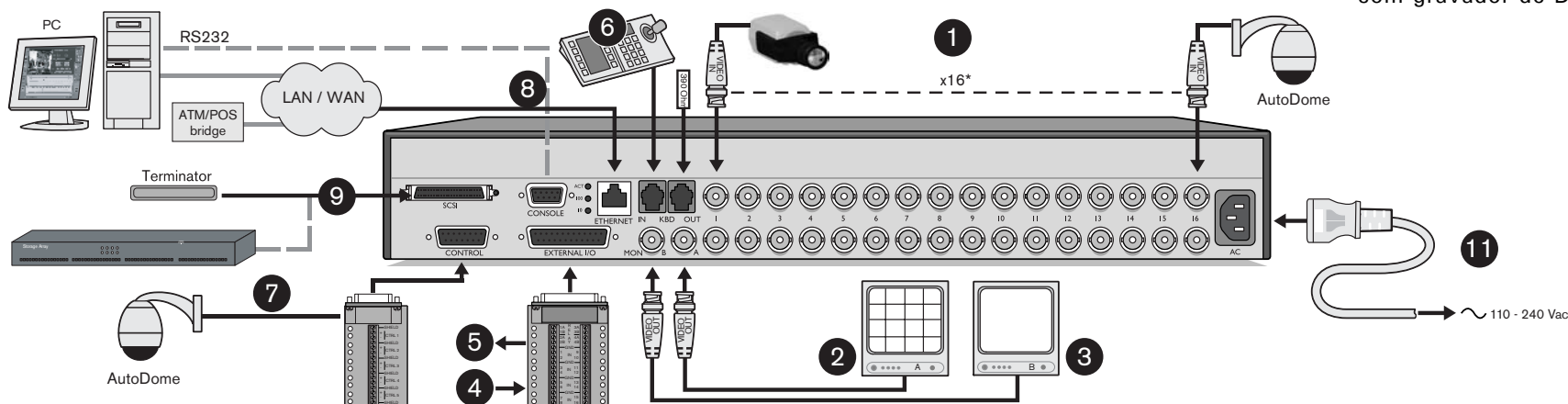

Ligações principais

1. Ligue as câmaras às entradas de câmara BNC "loop-through" * (com terminação automática).
2. Ligue o monitor A à saída BNC assinalada como MON A.

Ligações opcionais

3. Ligue o monitor B à saída BNC assinalada como MON B.
4. Ligue até 16 saídas de(alarme) através da placa de ligações do tipo D de 25 pinos, que é fornecida.
5. Ligue até 4 saídas de alarme através da placa de ligações do tipo D de 25 pinos, que é fornecida.
6. Ligue um teclado à tomada assinalada como KBD IN.
7. Ligue a linha de comando da câmara (P/T/Z) através da placa de ligações do tipo D, de 15 pólos, que é fornecida.
8. Ligue o equipamento à sua rede informática, através da porta Ethernet, ou use o conector RS232 para ligar directamente a uma porta série de um PC.
9. Ligue uma unidade de armazenamento externa através da porta estreita de 50 pinos, de SCSI-2. Não remova o terminador fornecido do conector SCSI a menos que conecte uma matriz de disco!

Ligar o equipamento

10. Ligue todos os interruptores ou botões de corrente de todos os equipamentos.
11. Ligue o cabo de corrente à unidade.

Utilização pela primeira vez

O menu de Instalação Rápida é aberto da primeira vez que usa a unidade. Selecione as opções correctas destas definições básicas, para tornar a unidade operacional. (O menu de Instalação Rápida pode ser aberto em qualquer altura, através dos submenus Definições de Sistema/Instalação Rápida no sistema de menus.)

Utilizar os menus

- Para abrir o menu, pressione a tecla ALT **ALT** para entrar em modo alternado e a seguir pressione a tecla de menu **☐**.
- Use as teclas de direcção para se mover através de um menu ou lista.
- Use a tecla de selecção **←** para seleccionar um submenu ou um item de menu.
- Use a tecla Escape **ESC** para retroceder.

INSTALAÇÃO RÁPIDA	
IDIOMA	Selecione o idioma do menu a partir da lista apresentada.
FUSO HORÁRIO	Selecione um fuso horário da lista.
FORMATO DA HORA	Selecione o formato de apresentação das horas para 12 ou 24 horas.
HORA	Preencha a data e hora real.
FORMATO DA DATA	Selecione formato data para mostrar primeiro mês (MM), dia (DD) ou ano (AAAA).
DATA	Preencha a data e hora real.
CÂM ACTIVAS	Pressione teclas câm. para activar câm. Apenas câm. activ. são configuradas.
MONITOR DE ALARMES	Selecione o monitor no qual são exibidas imagens de entrada de alarme.
CONFIGURAÇÃO DA GRAVAÇÃO > > PERÍODO DO DIA	Abra este submenu para preencher as definições básicas da gravação. Defina o período durante o qual o perfil de dia está activo. O perfil de fim de semana/noite está activo no resto das 24 horas.
> FIM DE SEMANA	Defina dias fim de semana (perfil fim de semana/noite activo para dia completo) ou selecione nenhum para que fim de semana seja igual outros dias da semana.
> VELOC. GRAVAÇÃO - DIA	Selecione a utilização de velocidade de gravação normal durante o perfil de dia.
> VELOC. GRAV. FIM SEM/NOITE	Selecione utilização veloc. grav. normal durante o perfil fim semana/noite.
> ACT ENTRADAS ALARME	Selecione os perfis durante os quais as entradas de alarme estão activadas.
> GRAV. ACT. ALARME	Selecione a velocidade de gravação a ser utilizada quando uma entrada for activada.
> ACT. DET. DE MOVIMENTO	Selecione o perfil e as câmaras (pressione a tecla da câmara) para os quais os eventos de movimento são activados.
> GRAV. ACT. POR DET. MOV.	Selecione a velocidade de gravação a ser utilizada quando for detectado movimento.
> TEMPO GRAVAÇÃO RESTANTE	Estimativa duração de grav. baseada no espaço grav. disponível e na config.
CONFIGURAÇÃO DA REDE > > DHCP	Abra este submenu para preencher as definições que controlam a rede. Definir Sim para atribuição autom. endereço IP, máscara sub-rede e gateway pré-def.
> NOME DO DVR	Introduza um nome para o Divar ser identificado na rede.
> ENDEREÇO IP	Preencha ender. pré-def. IP, másc. sub-rede e gateway quando DHCP definido Não.
> MÁSCARA DE SUB-REDE	
> GATEWAY PRÉ-DEFINIDA	
> ENDEREÇO MAC	O endereço MAC é apenas de leitura.
> LIMITE LARGURA BANDA	Restrinja a largura de banda da rede introduzindo um MBPS entre 0 e 100.
INSTALAÇÃO	Selecione para guardar as definições e fechar o menu.
CANCELAR	Selecione para sair do menu sem guardar as alterações.

* podem ser 6, 9 ou 16, dependendo do modelo

Funcionamento básico

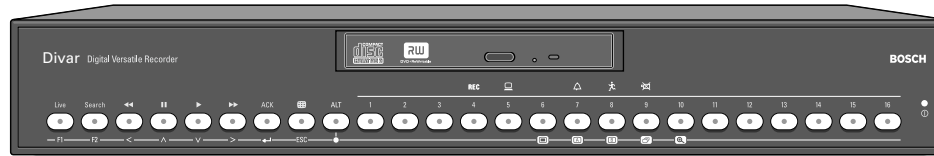









Divar 2 Digital Versatile Recorder com gravador de DVD interno

As funções alternadas são activadas premindo primeiro a tecla ALT  e depois a tecla desejada. Quando o modo de funcionamento alternado está activo, acende-se uma luz por baixo da tecla ALT.

Funções primárias













(a luz por baixo da tecla ALT está desligada)

	Tecla de Directo	- pressione esta tecla para passar para visualização das imagens em directo.
	Tecla de Pesquisa	- pressione esta tecla para abrir um menu de pesquisa, que permite procurar eventos gravados.
	Tecla de Recuo	- em modo de visualização de directo, pressione esta tecla para iniciar a reprodução em sentido inverso das gravações das câmaras apresentadas. - em modo de reprodução, pressione esta tecla para acelerar o recuo da reprodução. - em modo de pausa, pressione para retroceder um fotograma.
	Tecla Pausa	- em modo de directo, pressione esta tecla para congelar a imagem de uma câmara. - em modo de reprodução, pressione para parar uma imagem que está a ser reproduzida; pressione por mais de um segundo para proteger ou arquivar gravações.
	Tecla de Reprodução	- em modo de directo, pressione esta tecla para retomar a reprodução a partir da última posição de reprodução seleccionada. - em modo de reprodução, pressione para recomeçar a reprodução, depois de uma pausa.
	Avanço Rápido	- em modo de directo, pressione esta tecla para reproduzir as últimas imagens, começando um minuto atrás. - em modo de reprodução, pressione para acelerar a taxa de reprodução. - em modo de pausa, pressione para avançar um fotograma.
	Tecla ACK	- pressione para aceitar um alarme.
	Tecla de Ecrã múltiplo	- pressione para ver diferentes modos de visualização múltipla no monitor.
	Tecla ALT	- alterna entre o modo normal de funcionamento das teclas do painel e o modo de funcionamento alternado (identificado pela luz por baixo desta tecla). - pressione por mais de um segundo para obter ajuda no ecrã.
1 - 16*	Teclas de Câmara	- pressione a tecla respectiva para ver a imagem de uma das câmaras em todo o ecrã (ecrã total). - no modo de menu, pressione para seleccionar uma câmara, ou introduza o número respectivo. - Pressione a tecla da câmara que seleccionou para ligar e desligar a apresentação ATM/POS.

* podem ser 6, 9 ou 16, dependendo do modelo







Funções alternadas

(a luz por baixo da tecla ALT acende)

	Tecla F1	- recupera as pré-definições do menu activo.	
	Tecla F2	- tem uma função específica atribuída pelo menu activo.	
Teclas de direcção		- para se mover entre as opções de menu ou listas de valores.	
Esquerda	Para cima	Para baixo	Direita
			
	Tecla de selecção	- selecciona uma opção de submenu ou menu, ou grava as selecções efectuadas nos menus.	
	Tecla ESCAPE	- pressione para voltar para o nível anterior, ou para sair do sistema de menus.	
	Tecla de menu	- abre o sistema de menus.	
	Tecla Monitor A	- associa as teclas do painel frontal ao monitor A.	
	Tecla Monitor B	- associa as teclas do painel frontal ao monitor B.	
	Tecla de sequência	- ver as câmaras em sequência, em disposições de ecrã total, ou quad.	
	Tecla de zoom	- faz uma aproximação de focalização da imagem da câmara activa (em ecrã total ou zona de ecrã activa).	

Indicadores

Os indicadores existentes ao longo do topo da unidade acendem ou piscam, indicando quais são os estados das diferentes operações realizadas.

	Gravação	- acende quando a unidade está a gravar vídeo.
	Rede	- acende quando um utilizador remoto está ligado à unidade.
	Alarme	- pisca quando é detectado um alarme.
	Movimento	- pisca quando é detectado movimento numa câmara.
	Perda de vídeo	- pisca quando é detectada uma perda de vídeo numa câmara.
	Ligado	- acende quando se liga a unidade à corrente.

Szybka instalacja

Divar 2 Digital Versatile Recorder z wbudowaną nagrywarką DVD

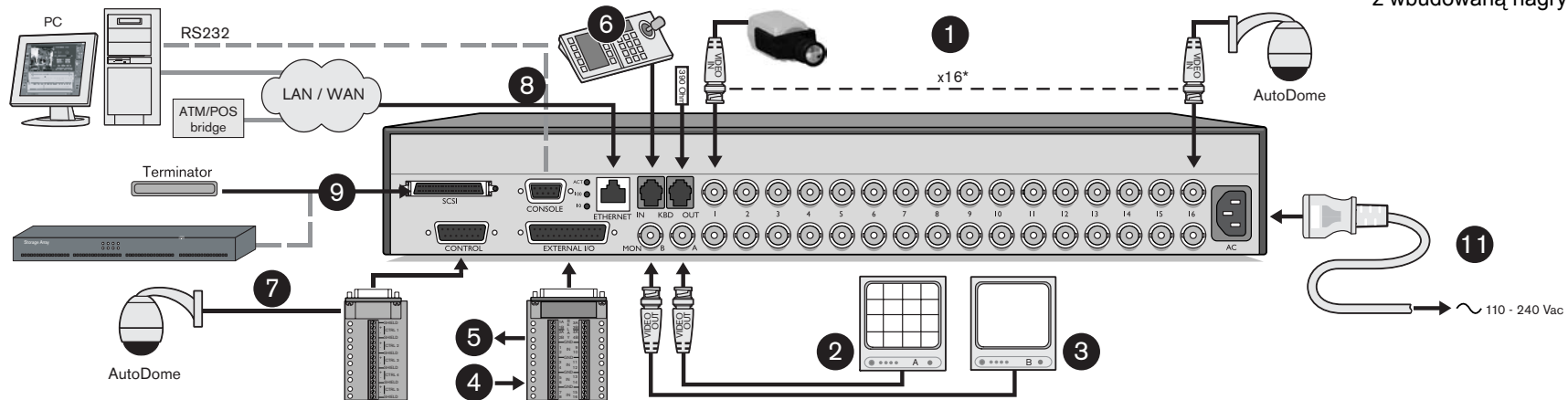

Połączenia podstawowe

1. Podłącz kamery do wejść kamerowych BNC loop-through* (z automatycznym terminatorem).
2. Podłącz monitor A do wyjścia BNC MON A.

Połączenia opcjonalne

3. Podłącz monitor B do wyjścia BNC MON B.
4. Podłącz do 16 wejść alarmowych przez dostarczoną kartę z 25-stykowymi złączami typu D.
5. Podłącz do 4 przekaźników wyjść alarmowych przez dostarczoną kartę z 25-stykowymi złączami typu D.
6. Podłącz klawiaturę do gniazda KBD IN.
7. Podłącz sterowanie kamery szybkoobrotowej poprzez dostarczoną kartę z 15-stykowymi złączami typu D.
8. Podłącz do sieci przez port Ethernet lub użyj złącza RS232, aby połączyć bezpośrednio z portem szeregowym komputera PC.
9. Podłącz zewnętrzne urządzenie zapisujące przez wąski 50-stykowy port SCSI-2 o wysokiej gęstości. Nie odłączaj od złącza SCSI dołączonego do zestawu terminatora, chyba że chcesz podłączyć macierz dyskową!

Włączanie zasilania

10. Włącz wszystkie podłączone urządzenia.
11. Podłącz przewód zasilania do urządzenia.

Pierwsze użycie

Menu Szybka instalacja otwiera się przy pierwszym użyciu urządzenia. Wprowadź ustawienia podstawowe, aby urządzenie zaczęło pracować. (Menu Szybka instalacja można otworzyć w dowolnym momencie za pomocą podmenu Ustawienia systemowe/Szybka instalacja.)

Używanie menu

- Aby otworzyć menu, naciśnij przycisk ALT **ALT**, aby przejść do trybu alternatywnego, a następnie naciśnij przycisk menu **☐**.
- Użyj przycisków strzałek, aby poruszać się po menu lub liście.
- Użyj przycisku wyboru **↵**, aby wybrać podmenu lub pozycję.
- Użyj przycisku powrotu **ESC**, aby cofnąć się wstecz.

SZYBKA INSTALACJA	
JĘZYK	Wybierz z listy język menu
STREFA CZASOWA	Wybierz strefę czasową z listy.
FORMAT GODZINY	Wybierz 12- lub 24-godz. tryb wysw. czasu.
GODZINA	Podaj aktualną godzinę.
FORMAT DATY	Wybierz format daty najpierw miesiąc (MM), dzień (DD), czy rok (YYYY).
DATA	Podaj aktualną datę.
AKTYWNE KAM	Nac.przyc.kamery, aby uaktywnić kamery. Konfigurowane są tylko kamery aktywne.
MONITOR ALARMOWY	Wybierz monitor wyświetlający wejściowe obrazy alarmu.
KONFIGURACJA NAGRYWANIA > > OKRES DZIENNY	Otwórz menu, aby wprowadzić podstawowe ustawienia nagrywania. Określ czas aktywności profilu dziennego. Przez pozostałą część doby aktywny jest profil nocny/weekendowy.
> WEEKEND	Określ dni weekendu (profil weekend/noc aktywny przez cały dzień) lub nie wybieraj żadnych, aby dni weekendu nie były wyróżniane.
> NAGR.- DZIEŃ	Wybierz szybkość nagrywania przy aktywnym profilu dzień.
> NAGR.- WEEKEND/NOC	Wybierz szybkość nagrywania przy aktywnym profilu weekend/noc.
> AKTYWUJ.ALARM.DLA	Wybierz profile, w których wejścia alarmu są aktywne.
> NAGRYWANIE.ALARMOWE	Wybierz szybkość nagrywania, gdy zachodzi zdarzenie alarmowe.
> AKTYWUJ RUCH DLA	Wybierz profil i kamery (naciskając przycisk kamery), które mają reagować na ruch.
> NAGRYWANIE RUCHU	Wybierz szybkość nagrywania po wykryciu ruchu.
> POZOSTAŁY CZAS NAGRANIA	Przybliżony czas nagrywania zależy od dostępnego wolnego miejsca i ustawień.
KONFIGURACJA SIECI > > DHCP	Otwórz menu, aby wypełnić pola ustawień sieci.
> ID DVR	Ustaw YES, aby automat. przypisać adres IP, maskę podsieci i domyśln.bramkę.
> ADRES IP	Wpisz nazwę Divar dla potrzeb sieci.
> MASKA PODSIECI	Podaj adresy IP, maski podsieci i bramki domyślnej jeśli DHCP jest ustaw. na Nie.
> BRAMKA DOMYŚLNA	
> ADRES MAC	Pole MAC jest tylko do odczytu.
> LIMIT SZEROKOŚCI PASMA	Ogranicz szerokość pasma wpisując wartość od 0 do 100 MBPS.
INSTALACJA	Zapisanie ustawień i wyjście z menu.
ANULUJ	Wyjście z menu bez zapisania zmian.

* 6, 9 lub 16, w zależności od modelu

Szybki dostęp do funkcji

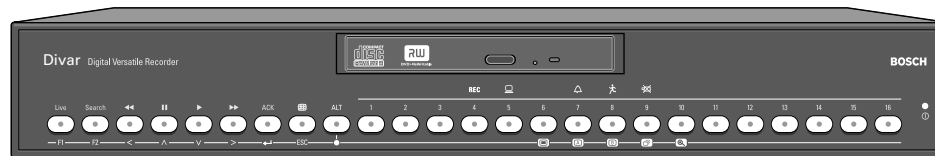

Divar 2 Digital Versatile Recorder
z wbudowaną nagrywarką DVD

Funkcje alternatywne uaktywnia się, naciskając najpierw przycisk ALT **ALT**, a następnie wybrany przycisk. Jeżeli tryb funkcji alternatywnej jest aktywny, zapalona jest lampka pod przyciskiem ALT.

Podstawowe funkcje

(lampka pod przyciskiem ALT nie świeci się)

- Live** Przycisk na żywo - naciśnij, aby przełączyć się w podgląd obrazów na żywo.
- Search** Przycisk wyszukiwania - naciśnij, aby otworzyć menu wyszukiwania i znaleźć nagrane zdarzenia.
- ◀** Przycisk odtwarzania wstecz - w trybie na żywo, naciśnij ten przycisk, aby rozpocząć odtwarzanie wstecz nagrań z wyświetlonych kamer.
 - w trybie odtwarzania, naciśnij ten przycisk, aby przyspieszyć przewijanie wstecz.
 - w trybie pauzy, naciśnij ten przycisk, aby cofnąć się o jedną klatkę.
- ⏸** Przycisk pauzy - w trybie na żywo, naciśnij ten przycisk, aby zatrzymać obraz z kamery.
 - w trybie odtwarzania, naciśnij ten przycisk, aby zatrzymać odtwarzany obraz; naciśnij ten przycisk dłużej niż przez jedną sekundę, aby zablokować lub archiwizowanego nagrania.
- ▶** Przycisk odtwarzania - w trybie na żywo, naciśnij ten przycisk, aby wznowić odtwarzanie od ostatniej wybranej pozycji odtwarzania.
 - w trybie odtwarzania, naciśnij ten przycisk, aby wznowić odtwarzanie.
- ▶▶** Przewiń do przodu - w trybie na żywo, naciśnij ten przycisk, aby uruchomić odtwarzanie nagrania na minutę wcześniej.
 - w trybie odtwarzania, naciśnij ten przycisk, aby przyspieszyć prędkość odtwarzania.
 - w trybie pauzy, naciśnij ten przycisk, aby przejść o klatkę do przodu.
- ACK** Przycisk ACK - naciśnij ten przycisk, aby potwierdzić alarm.
- 🌐** Przycisk wyświetlania -wieloekranowego naciśnij ten przycisk, aby zobaczyć różne ustawienia wyświetlania na monitorach.
- ALT** Przycisk ALT - przełącza funkcje przycisków na panelu czołowym z normalnych na alternatywne (przedstawione pod przyciskiem).
 - naciśnij ten przycisk przez dłużej niż sekundę, aby uzyskać pomoc ekranową.
- 1 - 16* Przyciski kamery - naciskaj te przyciski, aby zobaczyć obraz z kamery wyświetlony na pełnym ekranie.
 - w trybie menu, naciskaj te przyciski, aby wybrać kamerę lub wprowadzić liczbę.
 - Naciśnij przycisk wybranej kamery, aby włączyć lub wyłączyć wyświetlacz ATM/POS.

* 6, 9 lub 16, w zależności od modelu

Funkcje alternatywne

(lampka pod przyciskiem ALT jest zapalona)

- F1** Przycisk F1 - przywraca ustawienia domyślne w aktywnym menu
- F2** Przycisk F2 - ma przypisaną określoną funkcję w aktywnym menu.
- Przyciski strzałek - służą do poruszania się po pozycjach i wartościach menu.
 - W lewo
 - W górę
 - W dół
 - W prawo
- <** **^** **v** **>**
- ↶** Przycisk wyboru - służy do wybierania pozycji menu lub podmenu albo zapisywania wyboru dokonanego w menu.
- ESC** Przycisk ESC - naciśnij ten przycisk, aby powrócić do poprzedniego poziomu lub wyjść z menu.
- ☰** Przycisk menu - służy do otwierania menu.
- [A]** Przycisk Mon A - służy do przypisywania przycisków panelu czołowego do monitora A.
- [B]** Przycisk B - służy do przypisywania przycisków panelu czołowego do monitora B.
- 🔄** Przycisk sekwencji - służy do oglądania obrazów z kamery w określonej kolejności na pełnym ekranie lub w trybie quad.
- 🔍** Przycisk powiększenia - służy do powiększania aktywnego obrazu z kamery (dla trybu pełnoekranowego lub aktywnej sceny).

Wskaźniki

Wskaźniki w górnej części urządzenia świecą lub migają, aby powiadomić użytkownika o różnych warunkach działania.

- REC** Nagrywanieświeci, gdy urządzenie jest w trybie nagrywania.
- 📺** Siećświeci, gdy z urządzeniem połączony jest użytkownik zdalny.
- 🔔** Alarmmiga, gdy wykryty zostanie alarm.
- 🚶** Ruchmiga, gdy wykryty zostanie ruch w sygnale kamery.
- 📶** Utrata wideomiga, gdy wykryty jest stan utraty sygnału wideo z kamery.
- 🔌** Zasilanieświeci, gdy urządzenie podłączone jest do zasilania.